

## RONNFLEX - Montagering / PATENTIERT für 2-teilige Bodenabläufe

### Für 2-teilige Bodenabläufe

Das exakte Einstellen und Fixieren des Bodenablauf-Aufsatzstück mit dem Unterteil ist nun ohne aufwendige Zusatzarbeiten möglich. Das Aufsatzstück wird vom RONNFLEX-Ring gehalten und kann durch einfaches lockern der Klemmschraube stufenlos auf die ungefähre Endposition eingestellt werden. Der RONNFLEX-Ring sitzt mit seinen Haltetaschen auf drei am Unterteil aufgeschweißten Stellschrauben mit jeweils einer Einstellmutter unter und einer Fixiermutter oberhalb der Lasche. Nach fixieren der Klemmschraube am RONNFLEX-Ring kann nun das Aufsatzstück mit den unteren Stellmuttern in die exakt richtige Lage gebracht werden. Durch Festziehen der Fixiermutter wird diese Lage gehalten und das bleibende Montageniveau ist gewährleistet. Der Montageaufwand wird erheblich reduziert und die Kosten auf ein Minimum gesenkt.

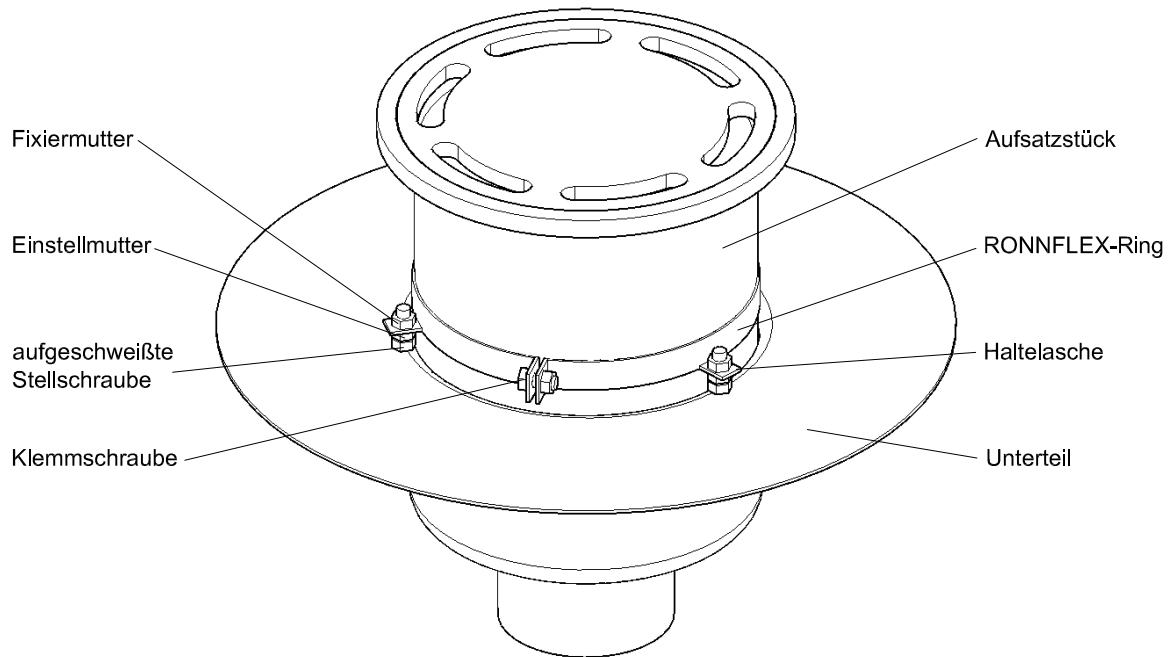

1 ... Unterteil des Ablaufes bereits in den Bodenaufbau eingebaut.

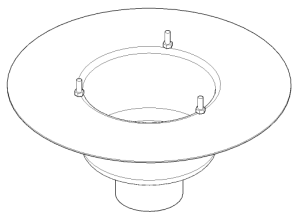

2 ... Einstellmuttern ca. zur Hälfte auf die Stellschrauben des Unterteil aufschrauben.

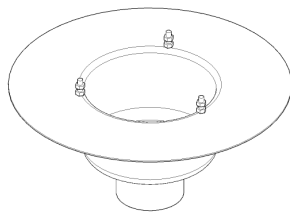

3 ... RONNFLEX-Ring mit den Haltetaschen auf die Einstellmuttern aufsetzen.

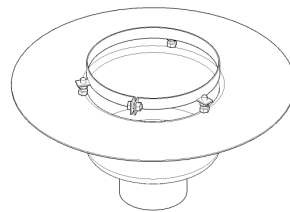

4 ... Fixiermuttern aufschrauben, nicht festziehen.

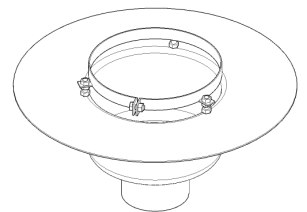

5 ... Aufsatzstück einsetzen, leicht klemmen für einfache Verstellung per Hand.

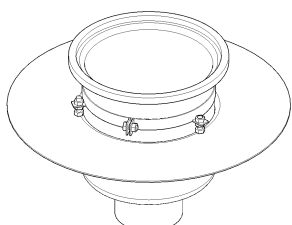

6 ... Aufsatzstück nun auf ca. +/- 5mm zur Endposition hin einstellen und mit Schlüssel SW13 fest klemmen.

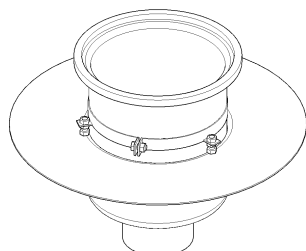

7 ... mit den Einstellmuttern die exakte Endlage einstellen, anschließend die Fixiermuttern festziehen.

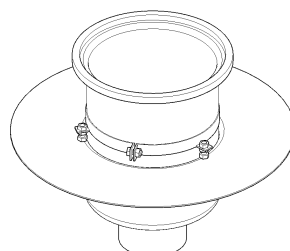

8 ... Standrohr mit Dichtung, Schlammeimer und Abdeckplatte einsetzen.

